

Super Grade, Versatile Systems

Automatic Precision Dispensers

ディスペンサ標準カタログ



簡単操作で定量塗布 生産精度が向上します!

ディスペンサなら正確な定量塗布が可能。どんな材料にも対応できます。
まずはお気軽にご相談ください。



高度なディスペンシング技術の蓄積の中で 設計・開発されたIEIの製品群。 多様なアプリケーションに高精度塗布技術が応えます。

ディスペンサは、水程度の低粘度材料からペースト状の高粘度材料まで使用でき、また、微量から多量まで任意に定量吐出可能なので、点打ち・封止・塗布・充填などの作業工程に対応しています。

エレクトロニクス業界での半導体を始めとする、あらゆる製品および部品の製造工程の他、食品、医薬品、化粧品業界などの分野でも使用されています。

岩下エンジニアリングでは、使用目的に合わせ、ハード、ソフトともにアプリケーションに必要なシステムを充分にお使いいただけるように、豊富な経験と知識を持ったスタッフがきめ細かく対応しています。

精密な定量塗布

微量から多量まで任意な精密定量塗布が可能です。

高い生産性

生産スピードを飛躍的に向上させることが可能です。

あらゆる材料に対応

低粘度から高粘度まで様々な液体に使用可能です。

品質の向上

高精度な定量塗布により、個々の能力による品質のバラツキがなくなります。

自動化への発展

卓上型ロボットに搭載し自動化することにより、生産性や品質が格段にあがります。

コストの削減

生産効率と歩留まりの向上により、様々なコストを低減することが可能です。

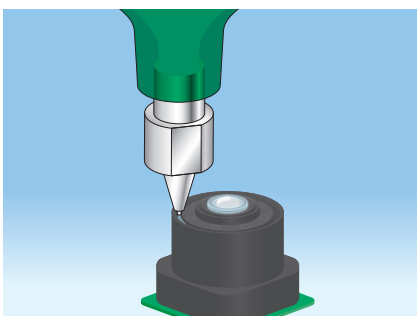

カメラレンズへのUV接着剤塗布

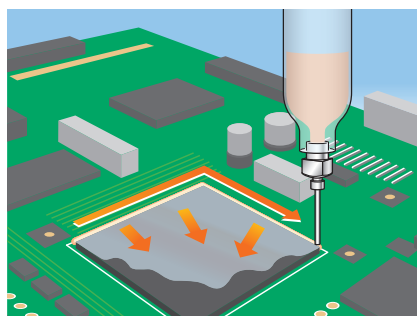

アンダーフィル

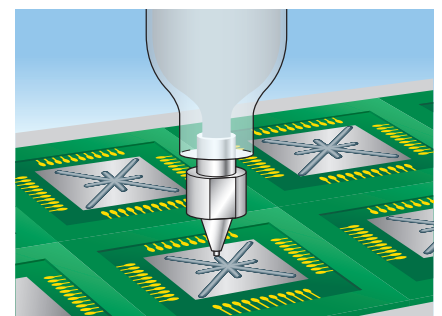

ダイアタッチ

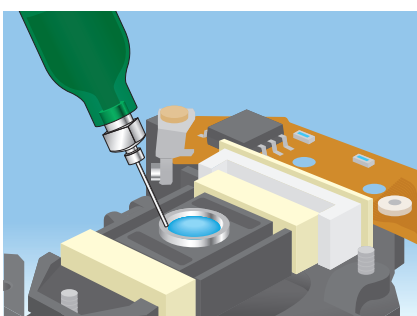

ピックアップレンズへのUV塗布

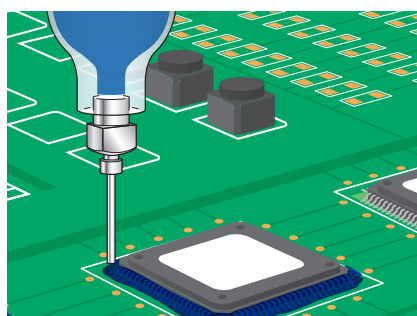

QFPへの防湿剤塗布

ディスペンスコントローラ

IEIのディスペンシングノウハウを凝縮。

多様なアプリケーションに精密塗布を実現する、オートマチック・ディスペンサのスタンダードモデル。

ディスペンサを選ぶポイント

ご使用になる材料や条件によりスタッフが最適なシステムをご提案します。

POINT 1 吐出材料の種類

各種接着剤

エポキシ系、ゴム系、シアノ系、シリコン系など

ペースト状材料

導電性ペースト、クリーム半田など

潤滑油

グリス、オイルなど

化学薬品

試薬、溶剤、フラックスなど

食料品

プリン、ケチャップ、生クリームなど

塗料

エナメル、ラッカー、ペイントなど

POINT 2 材料粘度

材料粘度は工業単位として、**ミリパスカル・秒 (mPa·s)** で表示されます。

ご使用の材料粘度については、材料メーカーの資料などにより正しく把握してください。

材料粘度イメージ図

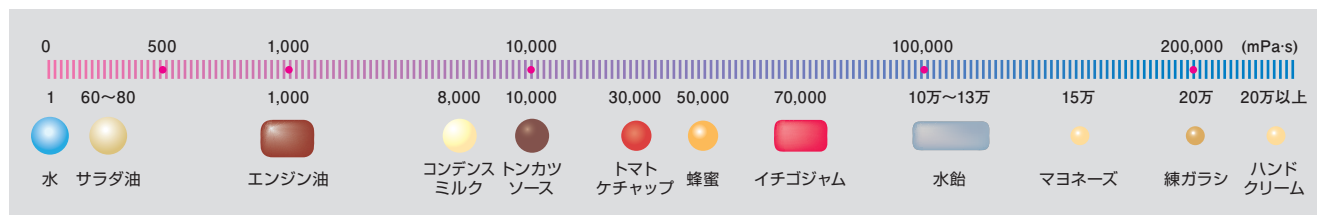

※ 粘度変化(経過時間・温度変化)する材料をご使用の場合は、なるべく粘度が変化しないように処理するか、時間管理の上で使用する必要があります。

※ フィラ(粒子)入り材料を使用する場合は、出来るだけ太いノードルを使用し、圧力を低く設定してご使用下さい。

POINT 3 吐出パターン

点打ち、多点吐出、あるいは直線塗布、円周塗布など色々なパターンがあります。

直径dで計算したときの半球体の容積をmℓで示したものです。

吐出量を知るための目安としてご利用ください。

v : 吐出量 (mℓ)
 d : 直径 (mm)

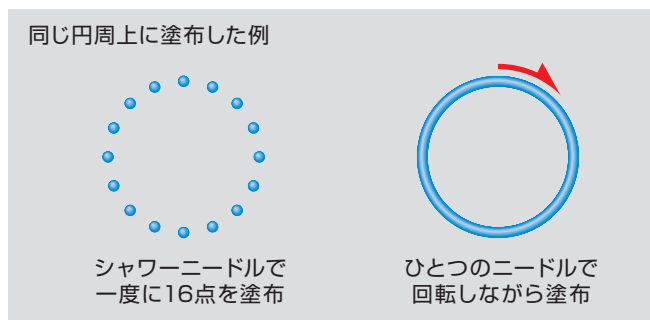
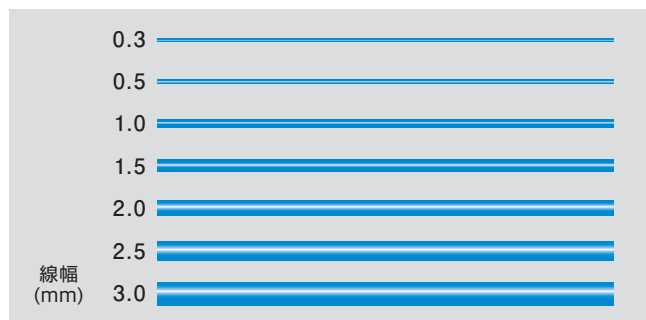

AD5000DX

オールデジタル高精度ディスペンサ



マルチジョグスイッチの採用により操作性が向上
吐出圧力の微小な変動を吸収し安定した塗布を実現
吐出時間を10パターン記憶し外部から切り替え可能
応答速度高速化による安定塗布・タクト短縮

AD3300C

オールデジタル高精度ディスペンサ



高性能レギュレータの採用により、高精度な吐出が可能です。
バキュームは0.1kPa刻みで表示されるため、微調整が可能です。
コンパクト設計により、スペースの無駄を解消しました。
吐出量の確認、吐出時間の設定に便利なSHOTスイッチ付き。

AD2200C

ローコスト・コンパクトディスペンサ



大きく見やすい圧力ゲージを搭載しています。
バキューム機構搭載で液ダレを防止します。
コンパクト設計により、スペースの無駄を解消しました。
吐出量の確認、自動機搭載にも便利なSHOTスイッチ付き。

標準仕様

空気圧源	最大0.99MPa 無潤滑ドライエア
吐出圧調整範囲	20~700kPa
吐出時間調整範囲	0.010~99.999sec. 0.001secステップで調整可能
バキューム機構	ツマミ調整 (デジタル表示)
適応材料粘度	低~高粘度用
動作モード	AUTOモード [タイマー定量吐出] STEADYモード [連続吐出]
機能	圧力検出機能 チャンネル機能 ティーチング機能 ショットカウンタ機能 インターバル機能 吐出終了信号タイプ切替機能 吐出圧力安定化機能 応答速度高速化機能
スタート入力	フットスイッチなどの無電圧N.O.接点入力 (内部スライドスイッチ切替にて電圧入力も可能)
チャンネル数	10ch (外部から切り替え可能)
作動能力	450cycles/min.
使用環境温度	5~40℃ (結露なきこと)
電源	AC85~264V (50/60Hz)
消費電力	7.5VA
外形寸法	(W)209×(D)135×(H)86mm (突起部含まず)
質量	約1.55kg
標準付属品	CG4P 4ピンメンタルコンセント、専用ACアダプタ

※低圧仕様のAD5000DXL (吐出圧調整範囲10~200kPa) もあります。

標準仕様

空気圧源	最大0.99MPa 無潤滑ドライエア
吐出圧調整範囲	20~700kPa
吐出時間調整範囲	0.010~99.999sec.
バキューム機構	ツマミ調整 (デジタル表示)
適応材料粘度	低~高粘度用
動作モード	AUTOモード [定量吐出] STEADYモード [連続吐出]
機能	圧力検出機能 チャンネル機能 ティーチング機能 ショットカウンタ機能 インターバル機能 吐出終了信号タイプ切替機能
スタート入力	フットスイッチなどの無電圧N.O.接点入力 (内部スライドスイッチ切替にて電圧入力も可能)
チャンネル数	10ch (AUTOモードのみ)
作動能力	450cycles/min.
使用環境温度	5~40℃ (結露なきこと)
電源	AC85~264V (50/60Hz)
消費電力	7.5VA
外形寸法	(W)190×(D)130×(H)88mm (突起部含まず)
質量	約1.9kg
標準付属品	CG4P 4ピンメンタルコンセント、専用ACアダプタ

※低圧仕様のAD3300CL (吐出圧調整範囲10~200kPa) もあります。

標準仕様

空気圧源	最大0.99MPa 無潤滑ドライエア
吐出圧調整範囲	50~700kPa
吐出時間調整範囲	0.010~99.999sec.
バキューム機構	ツマミ調整
適応材料粘度	低~高粘度用
動作モード	AUTOモード [定量吐出] STEADYモード [連続吐出]
機能	チャンネル機能 ティーチング機能 ショットカウンタ機能 インターバル機能 吐出終了信号タイプ切替機能
スタート入力	フットスイッチなどの無電圧N.O.接点入力 (内部スライドスイッチ切替にて電圧入力も可能)
チャンネル数	10ch (AUTOモードのみ)
作動能力	450cycles/min.
使用環境温度	5~40℃ (結露なきこと)
電源	AC85~264V (50/60Hz)
消費電力	4.5VA
外形寸法	(W)160×(D)110×(H)80mm (突起部含まず)
質量	約1.4kg
標準付属品	FS04 フットスイッチ、専用ACアダプタ

※低圧仕様のAD2200CL (吐出圧調整範囲20~200kPa) もあります。

温調システム

材料を適正温度に保つため、加熱や冷却を自動的に行うシステムです。
コントローラとブロックを組み合わせでご使用ください。

NEO-ONE EX

ペルチェ式恒温温調システム用コントローラ

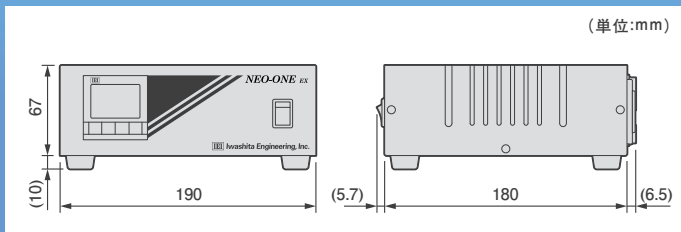

加熱や冷却を自動的に行うペルチェ式恒温温調システム用コントローラです。

材料を設定した温度で一定に保ち、外気温の上昇や、吐出を繰り返すことで発生する摩擦熱によるバレル内材料の粘度変化を抑え、高精度な吐出が可能。

クリーム半田、銀ペースト、エポキシ系接着剤の吐出に最適です。

標準仕様

温度設定範囲	20~50℃ (外気温28℃の場合)
温度精度	±0.3℃
アラーム出力	2a接点出力
電源	AC100~240V (50/60Hz)
消費電力	80VA
外形寸法	(W)190×(D)180×(H)67mm (突起部含まず)
質量	1.8kg
標準付属品	電源コードセット…1本 アラーム出力用コネクタ(プラグ)…1個

※ご注文時に使用する温調ブロックの型式をご指定願います。

温調ブロック 温調コントローラNEO-ONE EXと組み合わせでご使用ください。

NH-CRシリーズ

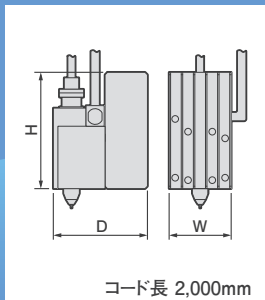

クリーンルーム対応の冷却ファン無し温調ブロック

加熱や冷却が可能なペルチェ方式。

温調ブロック用ノズルチップ(別売)を装着することによりニードル部まで加熱が可能です。

NH-CRシリーズ標準仕様

	NH-05-CR	NH-10-CR	NH-30-CR	NH-50-CR
適用バレル	PS05S	PS10S	PS30S	PS50S
外形寸法 (突起部含まず)	(W)51×(D)78 ×(H)96mm	(W)51×(D)78 ×(H)96mm	(W)51×(D)87 ×(H)116mm	(W)51×(D)87 ×(H)146mm
質量	0.45kg	0.50kg	0.60kg	0.70kg

※先端部に取り付けるHNG-01温調ブロック用ノズルチップは別売りとなります。
ノズルチップのご注文時には、使用する標準ニードルのサイズをご指定願います。

※バレル、アダプタアセンブリは別売りです。

NHシリーズ

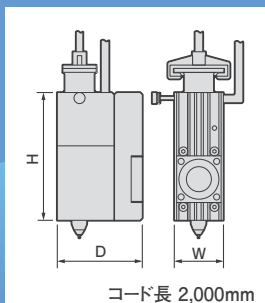

多ヘッド搭載に最適なスリムサイズ

加熱や冷却が可能なペルチェ方式。

温調ブロック用ノズルチップ(別売)を装着することによりニードル部まで加熱が可能です。

NHシリーズ標準仕様

	NH-05	NH-10	NH-30	NH-50
適用バレル	PS05S	PS10S	PS30S	PS50S
外形寸法	(W)30×(D)72× (H)90mm	(W)30×(D)72× (H)90mm	(W)44×(D)80× (H)115mm	(W)44×(D)80× (H)145mm
質量	0.40kg	0.45kg	0.70kg	0.80kg

※先端部に取り付けるHNG-01温調ブロック用ノズルチップは別売りとなります。
ノズルチップのご注文時には、使用する標準ニードルのサイズをご指定願います。

※バレル、アダプタアセンブリは別売りです。

TCD-200 EX

加熱温調システム用コントローラ



材料の温度変化による吐出量のバラツキを抑えるためのバレル温調コントローラです。

材料の粘性を下げるための加熱用途に最適です。

標準仕様

温度設定範囲	室温～50℃（バレル使用時） 室温～200℃（ステンレスバレル使用時）
アラーム出力	2a接点出力
電源	AC100～240V（50/60Hz）
消費電力	約10VA（コントローラ部のみ）
外形寸法	（W）190×（D）180×（H）67mm（突起部含まず）
質量	1.4kg
標準付属品	電源コードセット…1本 アラーム出力用コネクタ（プラグ）…1個

※ご注文時に使用する温調ブロックの型式をご指定願います。

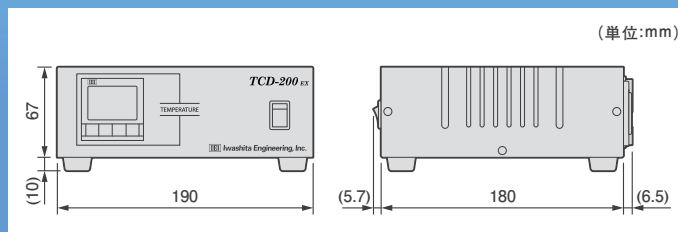

温調ブロック 温調コントローラTCD-200 EXと組み合わせてご使用ください。

Hシリーズ

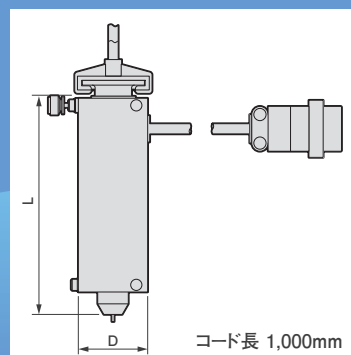

温調コントローラTCD-200 EXと組み合わせて使用する加熱ブロックです。温調ブロック用ノズルチップ（別売）を装着することによりニードル部まで加熱が可能です。

Hシリーズ標準仕様

	H-05A	H-10A	H-30A	H-50A
適用バレル	PS05S	PS10S	PS30S	PS50S
ヒーター	シリコンラバーヒーター AC100V			
使用センサー	熱電対（CA）0～200℃			
外形寸法 （突起部含まず）	（L）79 × （D）33mm	（L）107 × （D）34mm	（L）125 × （D）43mm	（L）157 × （D）43mm
質量	0.2kg	0.23kg	0.33kg	0.39kg

※プラスチック製バレルでの最高加熱温度は50℃となります。ステンレスバレルでは200℃まで可能です。

※先端部に取り付けるHNG-01温調ブロック用ノズルチップは別売りとなります。ノズルチップのご注文時には、使用する標準ニードルのサイズをご指定願います。

※バレル、アダプタアセンブリは別売りです。

ノズルチップ HNG-01

ブロックの先端部に取り付けるノズルチップです。温調ブロック全てに装着できます。



アクセサリ SYSTEM1

70mℓ以下のバレルをご使用になるときのシステム構成用アクセサリです。

ディスペンサ

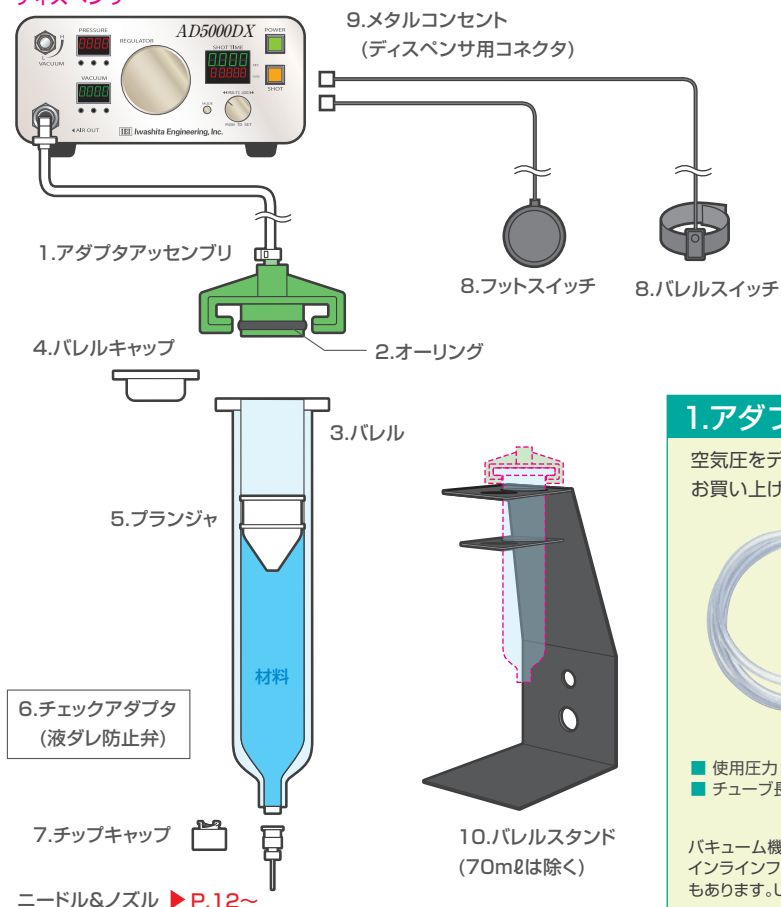

1.アダプタアッセンブリ

空気圧をディスペンサからバレルに供給するために使用します。お買い上げ時はNBR製オーリングが装着されています。



- 使用圧力: 690kPaまで
- チューブ長さ: 1m

バキューム機能などによる材料の逆流を防ぐインラインフィルタ付きアダプタアッセンブリもあります。UVバレルでも使用可能です。

型 式	適用バレル	入数
AA03	PS03	1個

■ 材質: アダプタヘッド: 黄銅, Niメッキ
チューブ: 塩ビ / オートジョイント: 黄銅, Niメッキ

型 式	適用バレル	入数
AA05N	PS05S	1個
AA10N	PS10S	1個

型 式	適用バレル	入数
AA30N	PS30S	1個
	PS50S	
	PS70S	

■ 材質: アダプタヘッド: ポリアセタール
チューブ: 塩ビ / オートジョイント: 黄銅, Niメッキ

2.オーリング

アダプタアッセンブリに取り付けてエア漏れを防止します。使用する材料に応じて適切な材質が選択可能です。



型 式	適用アダプタアッセンブリ	入数
OR03N	AA03	20個
OR05N	AA05N	20個
OR10N	AA10N	20個
OR30N	AA30N	20個

■ 材質: NBR

型 式	適用アダプタアッセンブリ	入数
OR05S	AA05N	20個
OR10S	AA10N	20個
OR30S	AA30N	20個

■ 材質: シリコン

型 式	適用アダプタアッセンブリ	入数
OR05V	AA05N	20個
OR10V	AA10N	20個
OR30V	AA30N	20個

■ 材質: バイトン

3.バレル

ディスペンサ専用バレルで肉厚が厚く安全性に優れ、半透明で外側より材料の確認が可能です。独自設計の内部テーパ角により高粘度材料の吐出もスムーズです。紫外線硬化型材料に対応したUV用バレルもあります。(5, 10, 30, 50mℓ) 帯電防止処理を施した特注品についてはお問い合わせください。

- 使用圧力: 690kPaまで
- 材質: ポリプロピレン

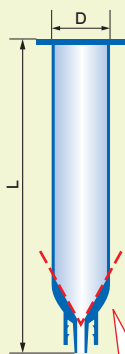

独自設計の内部テーパ角で目詰まりしません

S型バレル

型 式	容量	寸 法	入 数
PS03	3mℓ	(L) 75×(D) 11mm	50本
PS05S	5mℓ	(L) 77×(D) 16mm	50本/20本
PS10S	10mℓ	(L) 106×(D) 18mm	50本/20本
PS30S	30mℓ	(L) 130×(D) 26mm	50本/20本
PS50S	50mℓ	(L) 162×(D) 26mm	50本/20本
PS70S	70mℓ	(L) 223×(D) 26mm	50本/20本

UVバレル

型 式	容量	寸 法	入 数
PS05SUV	5mℓ	(L) 77×(D) 16mm	50本/20本
PS10SUV	10mℓ	(L) 106×(D) 18mm	50本/20本
PS30SUV	30mℓ	(L) 130×(D) 26mm	50本/20本
PS50SUV	50mℓ	(L) 162×(D) 26mm	50本/20本

マウンタ専用バレル

型 式	容量	寸 法	入 数
PS30CS	—	(L) 96.6×(D) 26mm	50本

4. バレルキャップ

バレルの上部に取り付ける保管用キャップです。



紫外線硬化型材料に対応

バレルキャップ

型 式	適用バレル	入 数
TC03	PS03	50個
TC05	PS05S	50個/20個
TC10N	PS10S	50個/20個
TC30N	PS30S, PS50S, PS70S, PS30CS, PS30N	50個/20個

■ 材質: ポリエチレン

UVバレルキャップ

型 式	適用バレル	入 数
TC10NUV	PS10SUV	50個/20個
TC30NUV	PS30SUV, PS50SUV	50個/20個

■ 材質: ポリエチレン

5. ブランジャ

加圧時に独自のリップシール構造により高粘度材料の高精度吐出に優れ、材料を無駄なく使い切ることが可能です。



UVバレルでも使用可能です。 ■ 材質: ポリエチレン

ブランジャ

型 式	適用バレル	入 数
PP05S	PS05S	50個/20個
PP10S	PS10S	50個/20個
PP30S	PS30S, PS50S, PS70S, PS30CS	50個/20個

ノンドリップブランジャ

特殊リップ形状がバレル内壁に密着し、低粘度材料使用時にバキューム機能を使わずに液ダレを防止します。また、バレルを傾けたり、材料が気化した場合のディスペンサへの流入を防ぎます。かき取り性に優れるため材料吐出後のバレル内に材料が残りません。



UVバレルでも使用可能です。 ■ 材質: ポリエチレン

ノンドリップブランジャ

型 式	適用バレル	入 数
PP10ND	PS10S	50個/20個
PP30ND	PS30S, PS50S	50個/20個

マグネットブランジャ

150ミリテスラの強力なマグネットにより高精度な残量検知が可能な、汎用の磁気センサーにも対応できるブランジャです。マグネットは容易に取り外しが可能なため、分別廃棄ができ環境にも配慮した設計です。



UVバレルでも使用可能です。

マグネットブランジャ

型 式	適用バレル	入 数
PP30MG	PS30S, PS50S, PS70S, PS30CS	25個

■ 材質: ポリエチレン / マグネット: ネオジム、Niメッキ
固定ピン: 真鍮、Niメッキ

6. チェックアダプタ(液ダレ防止弁)



材料の液ダレを防止するチェック弁付ニードルアダプタです。取付時荷重0.49N、0.98N、4.9Nの3種類のスプリングが付属されているため材料の特徴に合わせた選択ができます。

■ 材質: PTFE
オーリング: パーフロ
スプリング: SUS304

型 式	入 数
CA-LC-T	1個

7. チップキャップ

バレルの先端に取り付ける保管用キャップです。



紫外線硬化型材料に対応

チップキャップ

型 式	適用バレル	入 数
TC02-2	S型バレル共通	50個

■ 材質: ポリエチレン

UVチップキャップ

型 式	適用バレル	入 数
TC02-2UV	UVバレル共通	20個

■ 材質: ポリエチレン

8. バレルスイッチ

プッシュボタン式スイッチをマジックテープでバレルに取り付け、ON/OFF操作で吐出を制御します。



■ コード長さ: 1.5m

バレルスイッチ

型 式	仕 様	入 数
VS14	4ピンコネクタ	1個
VS12	2ピンコネクタ	1個

4ピン/2ピンについては、ご使用されているディスペンサ背面のコネクタピン数をご確認ください。バレル、アダプタアセンブリは別売りです。

8. フットスイッチ

ディスペンサに接続し、ON/OFFを制御する足踏み式スイッチです。



■ コード長さ: 1.5m

フットスイッチ

型 式	仕 様	入 数
FS04	4ピンコネクタ	1個

AD2200Cには標準で1個付属しています。

9. メタルコンセント(コネクタ)

装置など外部機器との接続に使用する信号入出力用のコネクタです。



型 式	仕 様	入 数
CC4P	4ピンコネクタ	2個

AD3300Cには標準で1個付属しています。

10. バレルスタンド

バレル内の材料が逆流しないように立てて置くスタンドです。5, 10, 30, 50mlバレルに対応しています。



型 式	適用バレル	入 数
SS04 Ver.3	共 通	1個

アクセサリ SYSTEM2

170mℓや340mℓのカートリッジなどをご使用になるときのシステム構成用アクセサリです。



ディスペンサ

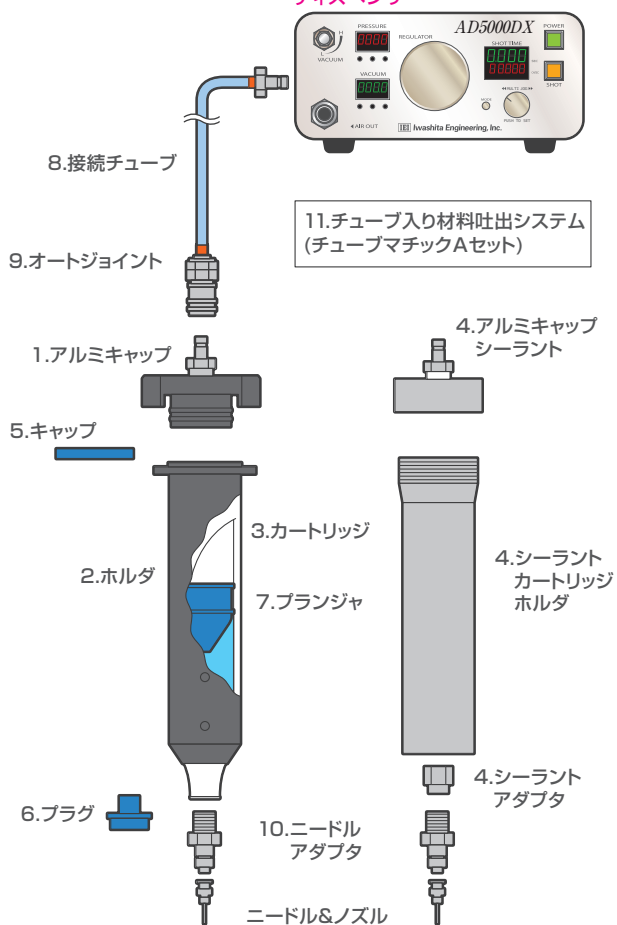

▶ P.12~

1. アルミキャップ

材料を入れたカートリッジを密封するためにホルダと共に使用します。



AC05-2

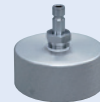

AC01

■ 材質: アルミ(白アルマイト処理)
オートジョイント: 黄銅、Niメッキ
パッキン部: NBR

■ 材質: アルミ(黒アルマイト処理)
オートジョイント: 黄銅、Niメッキ
オーリング: バイトン

型 式	適用ホルダ	入 数
AC05-2	MHS170	1個
AC01	MH170、MH340	1個

2. ホルダ

材料を入れたカートリッジを密封するために使用します。カートリッジの脱着が容易なMHS170はMH170に比べ約25%軽量化されています。



MHS170



MH170

■ 材質: アルミ(黒アルマイト処理)

■ 材質: 鉄、Niメッキ

型 式	寸 法	適用カートリッジ	入 数
MHS170 (ワンタッチ式)	(L) 186 × (D) 46mm	PCS170	1個
MH170 (ネジ式)	(L) 164 × (D) 46mm	PC170	1個
MH340 (ネジ式)	(L) 296 × (D) 46mm	PC340	1個

3. カートリッジ



PCS170



PC170

十分な肉厚を確保した耐圧設計で材料の使用量が多い用途に使用します。

PCS170は、テーパ角の採用により目詰まりがなく材料を最後まで吐出可能です。

■ 材質: ポリエチレン

型 式	容 量	寸 法	先端部ネジ	入 数
PCS170	170mℓ	(L) 217 × (D) 43mm	PT1/4雌ネジ	10本
PC170	170mℓ	(L) 181 × (D) 43mm	NPT1/4雌ネジ	10本
PC340	340mℓ	(L) 312 × (D) 43mm	NPT1/4雌ネジ	10本

4. シーラントカートリッジ

市販のシーラントカートリッジからパレルなどに移し替えることなく吐出するために使用します。PT1/4雌ネジが切っただけのSA01シーラントアダプタを取り付けることで、各種ノズルや継手を取り付けることも可能です。



アルミキャップシーラント

■ 材質: アルミ(白アルマイト処理)
オートジョイント: 黄銅、Niメッキ

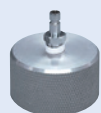

型 式	入 数
AC03N	1個

シーラントカートリッジホルダ

■ 材質: 鉄、Niメッキ
オーリング: NBR
アフターパッキン: NBR



型 式	入 数
SCH333N	1個

シーラントアダプタ



■ 材質: 黄銅、Niメッキ
オーリング: バイトン

型 式	入 数
SA01	1個
SA01-T	1個

シーラントアダプタ取付部はメーカーにより形状が異なります。詳しくはお問い合わせください。

5. キャップ

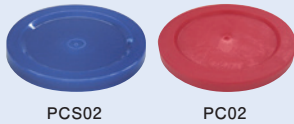

カートリッジの上部を密封するためのキャップです。

■ 材質: ポリエチレン

型 式	適用カートリッジ	入 数
PCS02	共 通	10個
PC02	共 通	10個

6. プラグ



カートリッジの先端を密封するためのキャップです。

■ 材質: ポリエチレン

型 式	適用カートリッジ	入 数
PCS03	PCS専用	10個
PC03N	PC専用	10個

7. プランジャ



高粘度材料を吐出する際に、カートリッジの中に入れて材料を押し出すピストンの役目をします。

■ 材質: ポリエチレン

型 式	適用カートリッジ	入 数
PCS01	PCS170	10個
PC01	PC170、PC340	10個

8. 接続チューブ

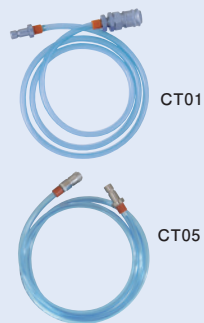

空気圧をバルブや圧力容器などに供給するために使用します。両端には接続用オートジョイントが付いています。

- チューブ長さ: 1m
- チューブ内外径: 4×6mm
- チューブ材質: ポリウレタン
- オートジョイント材質: 黄銅、Niメッキ

型 式	入 数
CT01	1個
CT05	1個

9. オートジョイント

空気圧供給用の接続ジョイントです。

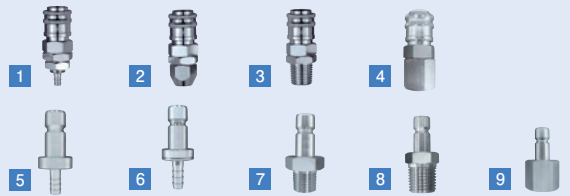

■ 材質: 黄銅、Niメッキ

種 類	型 式	仕 様	入 数
ソケット (メス側)	SHN-H4	チューブ内径4mm用タケノコ (パネル固定用ナット付き)	5個
	SN-H6	チューブ内外径6×8mm用 袋ナット	5個
	SM-T2	PT1/4オスネジ	5個
	SF-T2	PT1/4メスネジ	1個
プラグ (オス側)	PH-H3	チューブ内径3mm用タケノコ	5個
	PH-H4	チューブ内径4mm用タケノコ	5個
	PM-T1	PT1/8オスネジ	5個
	PM-T2	PT1/4オスネジ	5個
	PF-T2	PT1/4メスネジ	5個

10. ニードルアダプタ

ニードルを取り付けるためのアダプタです。



型 式	仕 様	材 質	入 数
1 NA-T1-M	ネジ径PT1/8	黄銅、Niメッキ	5個
2 NA-T2-M	ネジ径PT1/4	黄銅、Niメッキ	5個
3 NA-T1-P	ネジ径PT1/8	ポリアセタール、黄銅、Niメッキ	1個
4 NA-T2-P	ネジ径PT1/4	ポリアセタール、黄銅、Niメッキ	5個
5 NA-M6-T	ネジ径M6	PTFE、黄銅、Niメッキ	1個
6 NA-H2-S	チューブ内径2mm用	SUS304、黄銅、Niメッキ	1個
7 NA-H4-S	チューブ内径4mm用	SUS304、黄銅、Niメッキ	1個
8 NA-H4-M	チューブ内径4mm用	黄銅、Niメッキ	5個

11. チューブマチックAセット

市販の100gチューブをそのままセットするだけで簡単にディスペンス可能です。材料に無駄がなく、気泡の混入を防ぎます。

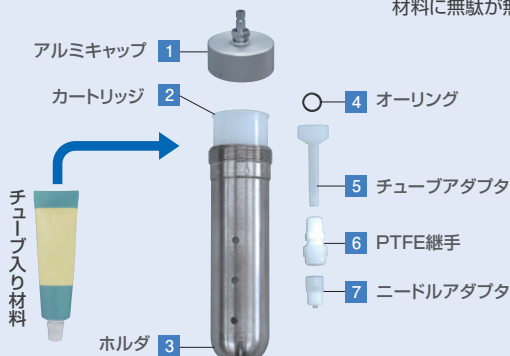

セット内容

種 類	種 類	材 質	入 数	部品別販売単位	
1	AC01	アルミキャップ	アルミニウム	1個	1個
2	PC170	カートリッジ	ポリエチレン	2本	1パック (10本入)
3	MH170	ホルダ	鉄、Niメッキ	1本	1本
4	MP102-4	オーリング	NBR	2個	1パック (10個入)
5	TM-TA	チューブアダプタ	ポリプロピレン	1個	1パック (2個入)
6	TM-T	PTFE継手	PTFE	1個	1パック (2個入)
7	TM-NA	ニードルアダプタ	ポリプロピレン	1個	1パック (5個入)

チューブマチックAセットは、信越、スリーポンド、東レ製品などの100g入りチューブに装着可能ですが、一部の製品には装着できない場合があります。詳しくはお問い合わせください。ディスペンサ、接続チューブ、ニードルは付属していませんので、別途お求めください。

アクセサリ ニードル・ノズル

特殊用途にも対応する充実のディスペンサ専用ニードルとノズルラインナップ。

標準ニードル

金属製で耐久性に優れたニードルです。
パレルおよびニードルアダプタに取り付ける
ことが可能です。
様々な材料に使用可能です。

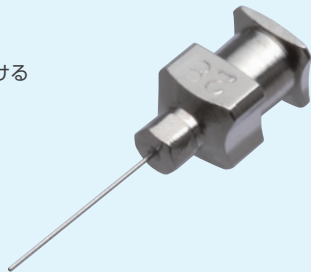

- 針長: 13mm
- 針材質: SUS304
- 針基材質: 黄銅、Niメッキ

型 式	内 径	外 径	入 数
MN-12G-13	2.16mm	2.76mm	120本/12本
MN-13G-13	1.80mm	2.40mm	120本/12本
MN-14G-13	1.60mm	2.10mm	120本/12本
MN-15G-13	1.37mm	1.82mm	120本/12本
MN-16G-13	1.19mm	1.65mm	120本/12本
MN-17G-13	1.07mm	1.47mm	120本/12本
MN-18G-13	0.84mm	1.26mm	120本/12本
MN-19G-13	0.69mm	1.06mm	120本/12本
MN-20G-13	0.60mm	0.90mm	120本/12本
MN-21G-13	0.51mm	0.81mm	120本/12本
MN-22G-13	0.41mm	0.71mm	120本/12本
MN-23G-13	0.34mm	0.64mm	120本/12本
MN-25G-13	0.26mm	0.51mm	120本/12本
MN-26G-13	0.26mm	0.46mm	120本/12本
MN-27G-13	0.21mm	0.41mm	120本/12本
MN-28G-13	0.18mm	0.36mm	120本/12本

特注ニードル

針長変更も特注にて対応致します。

製作可能ニードルゲージ	針 長	入 数
12~28G	3~100mm	20本

ツインニードル

狭い間隔で2点同時に吐出する
用途に使用します。

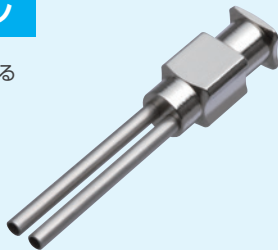

- 針長: 20mm
- 針間ピッチ: 2.5mm
- 針材質: SUS304
- 針基材質: 黄銅、Niメッキ

<埋め込みピッチ>

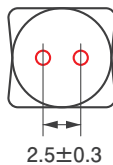

型 式	内 径	外 径	入 数
2MN-18G-20	0.84mm	1.26mm	12本
2MN-19G-20	0.69mm	1.06mm	12本
2MN-20G-20	0.60mm	0.90mm	12本
2MN-21G-20	0.51mm	0.81mm	12本
2MN-22G-20	0.41mm	0.71mm	12本
2MN-23G-20	0.34mm	0.64mm	12本

特注ツインニードル

ピッチ変更や特殊な形状にも対応致します。

製作可能ニードルゲージ	針 長	入 数
17~28G	3~100mm	20本

マルチニードル

狭い間隔で3(4)点同時に吐出する用途に使用します。
マルチニードルは全て特注対応になります。



3本針



4本針

- 針材質: SUS304
- 針基材質: 黄銅、Niメッキ

<埋め込みピッチ>

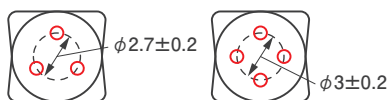

	製作可能ニードルゲージ	針 長	入 数
3本針	18~28G	3~100mm	20本
4本針	20~28G	3~100mm	20本

シャワーニードル

一度に多点吐出ができるニードルです。
シャワーニードルは全て特注対応になります。

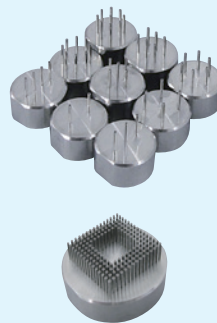

<パターン例>

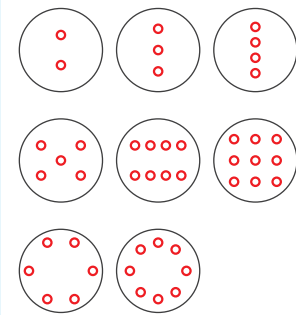

- 針材質: SUS304
- 針基材質: SUS304

製作可能ニードルゲージ	針基(ベース)外径	入 数
12~28G	φ10, 15, 20, 25, 30, 35, 40mm	1本

埋め込み可能なパターンやピッチは、ご希望に応じて製作可能です。

精密ノズル

一般的なニードルの様々な問題点を解決し、より高精度な微量吐出が可能になりました。

- 全長: 18mm
- 材質: SUS303

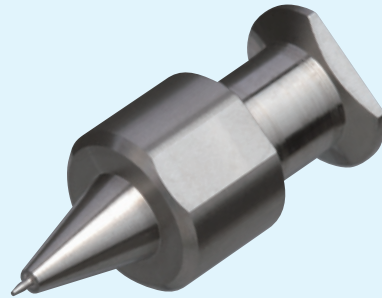

一体加工

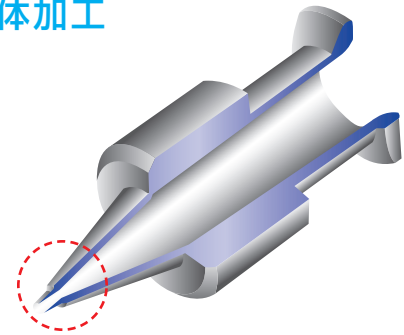

精密ノズルは切削による一体加工品です。内径精度が飛躍的に向上しました。

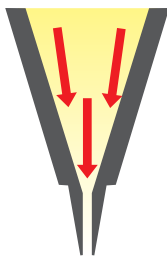

テーパ構造

循環流を抑えた内部流路のテーパ構造により、流動抵抗が小さいので、つまりにくくなっています。

先端部の先細加工

被着面の断面積を最少限度抑えることができます。材料の付着が少なく、吐出量の再現性が向上しています。

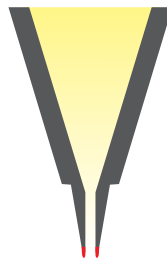

型式	内径	先端部外径	入数
PRN0.1	0.1mm	0.2mm	1本
PRN0.15	0.15mm	0.25mm	1本
PRN0.2	0.2mm	0.3mm	1本
PRN0.25	0.25mm	0.35mm	1本
PRN0.3	0.3mm	0.4mm	1本
PRN0.35	0.35mm	0.45mm	1本
PRN0.4	0.4mm	0.5mm	1本
PRN0.45	0.45mm	0.55mm	1本
PRN0.5	0.5mm	0.6mm	1本

特注精密ノズル製作例

タクトアップ、液ダレ、ノズルの詰まり、樹脂ノズルの位置決め不良などの様々な課題を解決します。まずはご相談ください。

※詳細は営業部までお問い合わせ下さい。

2条ネジ仕様



シール性が大幅に向上

超精密PRN 0.06



φ60μmからの高精度微細塗布

先端肉薄仕様



先端の断面積を最小限に抑え精度を向上

ロング仕様



ワークの干渉を避けて塗布する際に最適

省スペース仕様



狭ピッチ部品に最適

アクセサリ ニードル・ノズル

特殊用途にも対応する充実のディスペンサ専用ニードルとノズルラインナップ。

PTFEニードル

金属製ニードルが使えない場合に最適です。
嫌気性およびシアノ系材料にも使用可能です。
※色見本に関してはWEBをご覧ください。



- 針長: 25mm
- 針材質: PTFE
- 針基材質: ポリプロピレン

型 式	内 径	入 数
TN-0.2-25	0.2mm	20本
TN-0.3-25	0.3mm	20本
TN-0.4-25	0.4mm	20本
TN-0.5-25	0.5mm	20本
TN-0.6-25	0.6mm	20本
TN-0.8-25	0.8mm	20本
TN-0.9-25	0.9mm	20本
TN-1.1-25	1.1mm	20本
TN-1.3-25	1.3mm	20本
TN-1.4-25	1.4mm	20本
TN-1.6-25	1.6mm	20本

PTFEニードル(UV)

紫外線硬化型材料を使用する際に最適な黒色ニードルです。



- 針長: 25mm
- 針材質: PTFE
- 針基材質: ポリプロピレン

型 式	内 径	入 数
TN-UV-0.2-25	0.2mm	20本
TN-UV-0.3-25	0.3mm	20本
TN-UV-0.4-25	0.4mm	20本
TN-UV-0.5-25	0.5mm	20本

プラスチックニードル

安価な使い捨てタイプのニードルです。
ゲージによって針基の色が異なるため管理が容易です。
※色見本に関してはWEBをご覧ください。



- 針長: 13mm
- 針材質: SUS304
- 針基材質: ポリプロピレン

型 式	内 径	外 径	入 数
PNC-15G-13	1.60 mm	1.82 mm	20本
PNC-16G-13	1.37 mm	1.82 mm	20本
PNC-17G-13	1.20 mm	1.64 mm	20本
PNC-18G-13	1.04 mm	1.50 mm	20本
PNC-19G-13	0.84 mm	1.27 mm	20本
PNC-20G-13	0.70 mm	1.05 mm	20本
PNC-21G-13	0.60 mm	0.91 mm	20本
PNC-22G-13	0.51 mm	0.82 mm	20本
PNC-23G-13	0.41 mm	0.71 mm	20本
PNC-24G-13	0.34 mm	0.64 mm	20本
PNC-25G-13	0.31 mm	0.56 mm	20本
PNC-26G-13	0.26 mm	0.51 mm	20本
PNC-27G-13	0.21 mm	0.41 mm	20本
PNC-28G-13	0.19 mm	0.39 mm	20本
PNC-30G-13	0.16 mm	0.31 mm	20本
PNC-32G-13	0.10 mm	0.26 mm	20本

プラスチック曲げニードル

安価な使い捨てタイプの曲げニードルです。
手作業での使いやすさに優れています。
※色見本に関してはWEBをご覧ください。



- 針長: 13mm
- 針材質: SUS304
- 針基材質: ポリプロピレン

型 式	内 径	外 径	入 数
PN-14G-13B	1.60mm	2.10mm	20本
PN-15G-13B	1.37mm	1.82mm	20本
PN-18G-13B	0.84mm	1.27mm	20本
PN-20G-13B	0.60mm	0.91mm	20本
PN-21G-13B	0.51mm	0.82mm	20本
PN-22G-13B	0.41mm	0.71mm	20本
PN-23G-13B	0.34mm	0.64mm	20本
PN-25G-13B	0.26mm	0.51mm	20本
PN-27G-13B	0.21mm	0.41mm	20本
PN-30G-13B	0.16mm	0.31mm	20本

テーパノズル

金属製ニードルが使えない場合に最適です。
嫌気性およびシアン系材料にも使用可能です。
※色見本に関してはWEBをご覧ください。

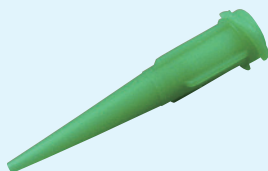

- 針長: 32mm
- 材質: ポリエチレン

型 式	内 径	入 数
PNT-14G-32	1.50 mm	20本
PNT-16G-32	1.19 mm	20本
PNT-18G-32	0.82 mm	20本
PNT-20G-32	0.63 mm	20本
PNT-22G-32	0.41 mm	20本
PNT-25G-32	0.28 mm	20本

プラスチックノズル

PC170、PC340カートリッジに直接装着して
使用します。
必要に応じて先端をカットし、任意の内径にする
ことも可能です。

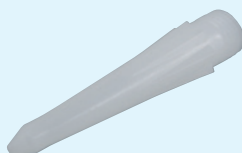

- 接続径: NPT1/4
- 材質: ポリエチレン

型 式	全 長	先端内径	入 数
LOP-08-100	100mm	0.8mm	5本
LOP-16-63	63mm	1.6mm	5本
LOP-16-100	100mm	1.6mm	5本
LOP-32-63	63mm	3.2mm	5本
LOP-32-152	152mm	3.2mm	5本

特注ニードル製作例

※詳細は営業部までお問い合わせ下さい。

短納期

ローコスト

高品質

設計から検査まで一環した社内設備での製作によりお客様の様々なニーズにお応えすることが可能です。
自社製作のため、短納期・ローコスト・安定した高品質での供給が可能です。

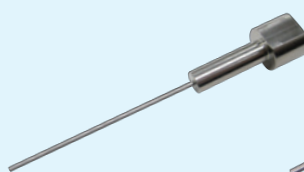
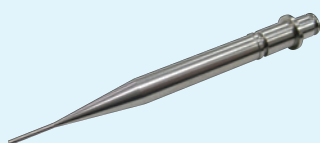

装置に合わせた形状に製作可能



特殊な条件にも対応可能



先端加工

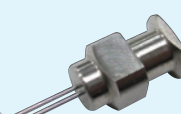
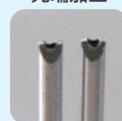

様々な形状に対応いたします。お気軽にご相談ください。

WORLDWIDE NETWORK

The world leader in fluid dispensing systems



IEI means....

Innovative : Creative factory automations for industries.

Engineering : Advanced technologies in fluid dispensing systems.

International : Worldwide sales/service network.

●このカタログに記載の仕様及び外観は改善のため予告なく変更することがあります。⚠安全に関するご注意：商品を安全にお使いいただくため、ご使用前に必ず「取扱説明書」をよくお読みください。

THE PIONEER IN FLUID DISPENSING TECHNOLOGIES

IEI 岩下エンジニアリング株式会社

本社 〒135-0043 東京都江東区塩浜2-2-10 ヒキタカ木場ビル3F
TEL 03(6666)3207 FAX 03(6666)3208

本社営業部 〒135-0043 東京都江東区塩浜2-2-10 ヒキタカ木場ビル3F
TEL 03(6659)2491 FAX 03(6659)2492

大阪営業所 〒564-0051 大阪府吹田市豊津町10-26
TEL 06(6330)7373 FAX 06(6330)7377

九州営業所 〒804-0003 福岡県北九州市戸畑区中原新町2-3
TEL 093(871)7300 FAX 093(871)7133

<http://www.iwashita-eng.co.jp>

お問い合わせは当社まで